

TYÖHYVINVOINTIRATKAISUT



”KAIKISTA TYÖNTEKIJÖISTÄ **KALLEIN**
ON SE, JOKA **EI OLE TÖISSÄ.**”

Oikeilla ratkaisulla voit säästää sairauskuluissa 350€/päivä.

Ratkaisumallit

HYVINVOINTI RATKAISUT

ErgoFinland tuo ratkaisut työhyvinvointiin.

Nyt voit helposti saada työpisteet kuntoon ja työntekijät tyytyväiseksi. Onnistunut työpäivä on yhtä arvokas sekä työnantajalle että työntekijälle. Tutustu meidän ratkaisumalleihin sivuilla 2-7.



GetUp-tuoteperhe

Aktivoi itsesi työpäivän aikana Getup-aktiivituotteilla



Aktiivituotteiden avulla:

- Verenkierto vilkastuu
- Liikut monipuolisemmin
- Voit paremmin töissä
- Poltat kaloreita enemmän
- Syvät vatsalihakset aktivoituvat
- Kyljet ja selkä saa liikettä istumatyössä
- Ryhti paranee
- Nautit työnteosta



KOKEILE 14 PÄIVÄÄ ILMAISEKSI NIIN TIEDÄT!

Gymba - aktivointilaudan kokeilu:
www.gymbakokeilu.fi

Aktiivituotteiden kokeilu:
www.getupdesk.fi

GetUpMat

GetUpMat on mukavuudeltaan ensiluokkainen. Se on valmistettu ja suunniteltu ehkäisemään selkäongelmia, kuten alaselän ja jalkojen kipuja. Matossa on kantokahva kuljetusta varten ja sen saa helposti roikuttamaan vaikka pöydän reunaan tai koukkuun. Mitat: 640x515x21mm

(3636)



GetUpBall

GetUpBall on ergonominen toimistopallo. Toimistopallolla istuessa keskivartalo aktivoituu, ehkäisten selän staattista jännitystä ja selkäkipuja. Palloa voi käyttää myös lihaskuntoharjoittelun ja venyttelyn apuvälineenä. GetUpBall pakottaa tasapainottelemaan, joka johtaa ryhdin paranemiseen. Pallot sopivat loistavasti neuvotteluhuoneeseen, työpisteeseen tai vaikkapa taukotilaan. Pallo on päällystetty miellyttävällä polyesterikankaalla. Pallon sisällä oleva painohiekka ja alaosan luistamaton pintamateriaali pitävät pallon paikallaan.

(Koko: 65cm 27880/75cm: 27881)



GetUpSit

Uusi GetUpSit - aktiivituoli luo dynaamisen, terveellisen ja innovatiivisen tavan istua hyvässä ryhdissä. Tuolin keinuvan painojalan ansiosta saat automaattisesti aktiivisen liikkeen istuessasi. Kuminen pohja takaa hyvän pidon, eikä tuoli karkaa istujan alta. Tuoli soveltuu mainiosti säädettävien pöytien kanssa käytettäväksi.

Väri: musta, mitat: L330 x S300 x K530mm, paino: 13kg, painoraja: 125kg

(3002)



GetUpDesk light

GetUpDesk Light soveltuu käytettäväksi töissä, kotona, mökillä tai vaikka matkoilla. GetUpDesk on laminoitu valkoiseksi ja harmaaksi, joten voit itse valita mikä väri sopii sinulle. Kantokassiin mahtuu GetUpDesk, Rack ja Gymba. Rack, telineellä vapautat pöytätilaa erilliselle näppäimistölle ja hiirelle. Samalla tietokoneen näyttö nousee silmiesi korkeuteen.

(3535L)



GetUpMat Bubble

Tämä matto sopii käytettäväksi erittäin hyvin kaikkiin työpisteisiin, missä jatkuvasti tai välillä seistään. Ergomatto on suunniteltu stimuloimaan verenkiertoa ja ehkäisemään väsymystä. Koko: 475x630x16mm

(170005)

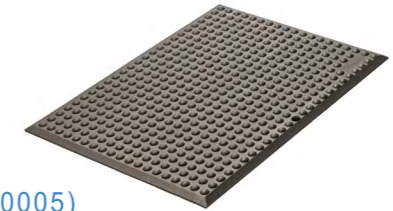

GetUpMat Puzzle

GetUpMat Puzzle vähentää seisomatyön ja kovan lattian vaikutusta tuki- ja liikuntaelinvaivoihin. Lisäpaloilla voidaan matosta tehdä kuinka pitkä tahansa. Matto on suunniteltu työpisteisiin, joissa työskennellään jatkuvasti tai satunnaisesti seisten. Helppo käyttää ja pitää puhtaana. Viistetyt reunat vähentävät kompastumisen riskiä. Koko: 620x950x16mm, Jatkopalan mitat: 620x480x16mm

(170010)

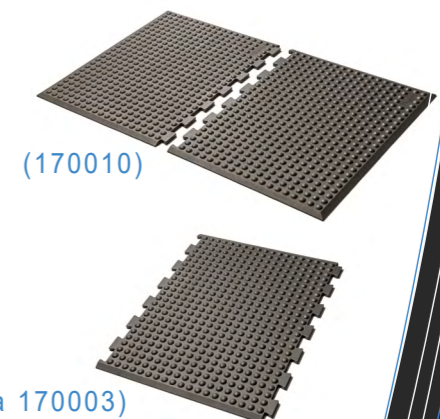

(Jatkopala 170003)

Gymba aktivointilauta

Gymba®

UUSI TAPA TYÖSKENNELLÄ

Gymba aktivointilaudan avulla saat terveellisen liikkumisen työn oheen ja voit paremmin. Saat jatkuvaa liikuntaa omassa työpisteessäsi, minkä ansiosta aineenvaihduntasi sekä verenkiertosi aktivoituu. Kulutat kaloreita paljon enemmän kuin istuessasi tai seistessäsi normaalisti. Keskittymiskykyysi paranee ja olet entistä motivoituneempi. Sähköpöytä ja Gymba on erinomainen ratkaisu seisomatyöhön.

ENNENKOKEMATON ELASTISUUS

Gymba aktivointilauta on valmistettu ekologisesta komposiittimateriaalista, ja se on täysin valmistettu ja kehitetty Suomessa. Elastisuutensa ansiosta Gymba mahdollistaa monipuolisemman liikkeen.

TEKNISET TIEDOT

- | Leveys: 46,5 cm
- | Syvyys: 30,5 cm
- | Korkeus: 5,5 cm
- | Paino: 1,5 kg
- | Painoraja: kestävyystesti takaa 300 kg asti
- | Takuu 5 vuotta (runko)

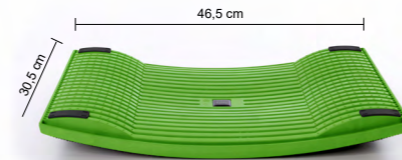

YMPÄRISTÖYSTÄVÄLLINEN

Gymba valmistetaan kierrätettävistä materiaaleista. Se on täysin kierrätettävä.



KOTIMAINEN

Gymba ja GetUpBoard Rack ovat suunniteltu ja valmistettu Suomessa.

GETUPBOARD RACK

GetUpBoard-rack telineessä säilytät 6 Gymba aktivointilautaa. Telineestä on helppo ottaa Gymba käyttöön ja päivän päätteeksi laittaa takaisin telineeseen. Konttoreissa erittäin selkeä, siisti ja helppo ratkaisu. Teline on valmistettu suomalaisesta koivuvanerista.

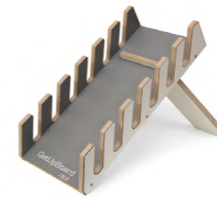

Seisomatyö ratkaisut

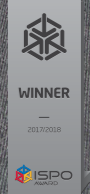

Gymban avulla:

- Verenkierto vilkastuu
- Koko keho aktivoituu
- Liikutt monipuolisemmin
- Työviihtyvyys paranee
- Voit paremmin töissä
- Poltat kaloreita enemmän
- Ryhti paranee

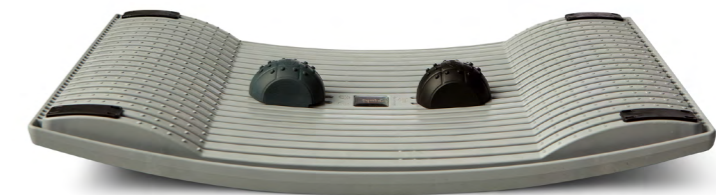

Tilattavissa myös erikseen.

(3434HP)

Uutuutena hierontapallot Gymban ostajalle.

- Gymban mukana tulee hierontapallot, jotka lievittävät lihaskipua ja jäykkyyttä jaloissa.
- Pallot tehostavat verenkiertoa, lievittävät stressiä ja jännitys tiloja.
- On suositeltavaa aloittaa Gymba- hierontapallojen käyttö lyhyemmissä jaksoissa ja lisätä käyttöä asteittain tuntemusten mukaan.
- Kaksi kovuutta, koska jokainen kehonosa reagoi erilaisiin kovuuksiin erilailla.



GetUpDesk light



Mahdollistaa työskentelemisen seisten kun ei ole säädettävää pöytää. GetUpDesk on kehitetty kannettavan tietokoneen käyttäjälle vähentämään istumista. Se soveltuu käytettäväksi töissä, kotona, mökillä tai vaikka matkoilla. GetUpDesk on laminoitu valkoiseksi ja harmaaksi, joten voit itse valita mikä väri sopii sinulle. Tuote on täysin Suomessa valmistettu.



- Helppo koota ja käyttää
- Säädettävissä kahdeksaan eri korkeuteen
- Mahdollistaa työskentelyn seisten lähes kaikkialla
- Vähentää haitallista istumista
- Soveltuu kaikenikäisille
- Soveltuu käytettäväksi kotona, töissä, etätöissä jne.
- Tuote: GetUpDesk light: 3535L / Kantokassi: 3535P / Tietokoneline Rack : 3535R

ETÄTYÖPAKETTI

GetUpDesk Light, Kantokassi ja Rack (GUD1+)

GetUpDesk Light, Kantokassi, Rack ja Gymba (GUD2+)



KOTIMAINEN

GetUpDesk Light ovat suunniteltu ja valmistettu Suomessa.

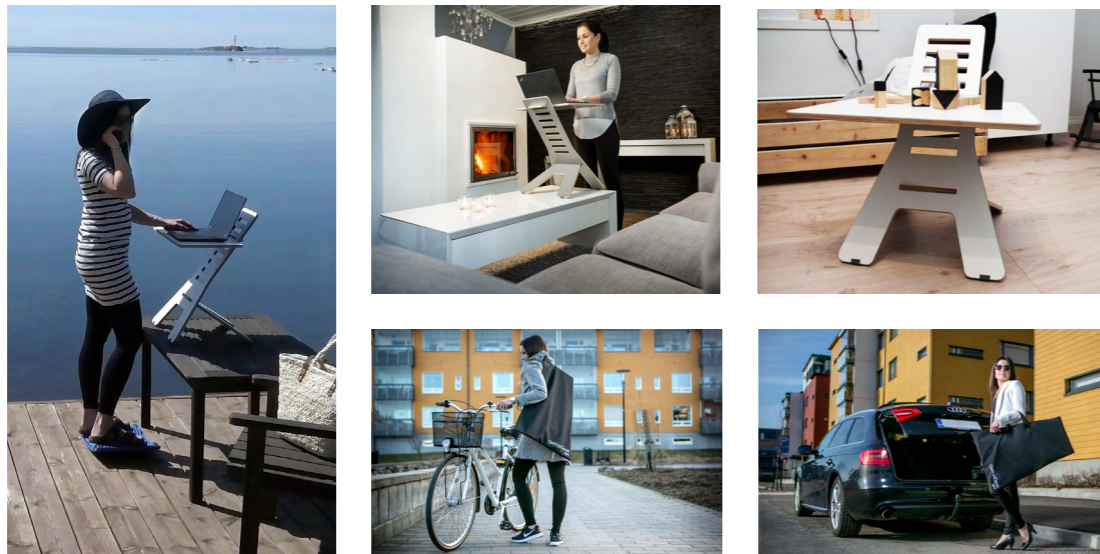

Ratkaisut etätöskentelyyn



Ergonomiset työtuolit

Satulatuolit

Soft (kangas:7012 / nahka:7074)

SOFT tuolin thermofoam pehmuste sekä korkeuden ja kaltevuuden säätö mahdollistavat jokaiselle rennomman ja ergonomisemman työasennon. Erittäin hyvä vaihtoehto, kun tarvitset satulatuolin, joka antaa hyvän ryhdin lisäksi myös käyttäjän mukaan muotoutuvan satulan. Sopii hyvin kaikenkokoisille käyttäjille.

Flex (7010)

Flex tuolin thermofoam pehmuste sekä korkeuden ja kaltevuuden säätö mahdollistavat jokaiselle rennomman ja ergonomisemman työasennon. Erittäin hyvä vaihtoehto, kun tarvitset satulatuolin, joka antaa hyvän ryhdin lisäksi myös käyttäjän mukaan muotoutuvan satulan. Ristiselkätuki korkeus- ja syvyyssäädöllä tukee mukavasti ristiselkää.

Lenni (3020)

Lenni tuolin miellyttävä pehmuste sekä portaaton korkeuden ja kaltevuuden säätö, mahdollistavat jokaiselle ergonomisemman työskentelyasennon. Tämä tuoli on erittäin hyvä vaihtoehto, kun tarvitset satulatuolin, joka antaa hyvän ryhdin lisäksi, myös monen käyttäjän mukaan, parhaan satulaosan. Selkänojan korkeus- ja kaltevuussäädöllä tuet miellyttävästi elköä.

Aktiivituolit

GetUpSit

Uusi GetUpSit - aktiivituoli luo dynaamisen, terveellisen ja innovatiivisen tavan istua hyvässä ryhdissä. Tuolin keinuvan painojalan ansiosta saat automaattisesti aktiivisen liikkeen istuessasi. Kuminen pohja takaa hyvän pidon, eikä tuoli karkaa istujan alta. Tuoli soveltuu mainiosti säädettävienpöytien kanssa käytettäväksi. Tuote: 3002

Väri: musta, mitat. L330 x S300 x K530mm, paino: 13kg, painoraja: 125kg



HANNA TUOLI (7081)

Hanna aktiivituoli vähentää kehon kuormitusta pitkäkestoisessa istumatyöskentelyssä. Tuoli vähentävää staattista jännitystä mukailemalla istujan liikkeitä, parantaen samalla ryhdin ylläpitoon tarvittavia lihaksia. Lihaksiston jatkuva liike parantaa verenkiertoa ja ehkäisee nikamiin kohdistuvaa painetta. Hanna tuolin istuonosa tarjoaa 360 astetta keinuvan istuin istumiselle.

ACTIVE BALANCE (2702)

ActiveBalance tuoli vähentää staattista jännitystä mukailemalla istujan liikkeitä, parantaen samalla ryhdin ylläpitoon tarvittavia lihaksia. Lihaksiston jatkuva liike parantaa verenkiertoa ja ehkäisee nikamiin kohdistuvaa painetta. Aktiivisten istuinten liike voi suuntautua eteen, taakse, sivulle tai jopa 360 astetta keinuvan alustan istumiselle.

Muut työtuolit

ANNA AIR (73330)

Ruotsalainen korkealaatuinen konttorituoli nyt Ilmapumppusäädöllä aktivoimaan ja tukemaan istumista aivan uudella ja paremmalla tavalla. Tuolin pehmusteessa käytetty erikoispehmuste sekä istuin ja selkäosassa ilmapumpulla säädettävä tuki mukavoittamaan istumista. Tuolissa on kaikki tarvittavat säädöt, jotka takaavat käyttäjälle aina hyvän istuma-asennon ja mukavan istumisen. Kangasverhoiluissa käytetty kulutusta kestävä tanskalaista Gabriella Fighter kangasta.

BERMUDA (7025)

Bermuda tuoli on helppo, nopea sekä aina mukava istua ja käyttää. Tuolin siro rakenne ja kolmiodesign helpottavat istumista. Tuolissa on pieni alumiiniristikko ja laadukkaat pyörät, jonka ansiosta sillä on vaivatonta liikkua istuessa ja kevyt siirtää paikasta toiseen. Näiden tärkeiden seikkojen ansiosta tuolia voi nimittää "jokapaikan tuoliksi".

SITCELL (7280)

Käytä SitCell tyynyä aina, kun joudut istumaan pidempään esim. töissä, autossa matkoilla. Voit itse säätää ilmamäärää sinulle sopivaksi. Näin selkäsi pysyy paremmassa kunnossa. Väri musta.





OPTAPAD® on uusi ergonominen keskihiiri, joka yhdistää optisen-, tutka- ja valotekniikan ergonomiseen muotoiluun. Siinä on lasinen kosketuslevy, joka on tuttu älypuhelimista ja tablet laitteista, joten käsittely on helppoa ja luonnollista. Käytä Optapadia hiirikäsiongelmien ja hartioden jännityksen välttämiseksi.

OPTAPAD® eroaa merkittävästi kaikista markkinoilla tarjolla olevista keskihiiristä. Tämän ansiosta voit ohjata Optapadia sormien lisäksi esineillä, joiden halkaisija on yli 7 mm: kuten käsineillä, proteeseilla, kynällä jne... Tutkatekniikan ansiosta sekä tarkkuus, että yhteensopi- vuus on lähes kaikissa ympäristöissä testattu toimivaksi. 8 painiketta ja kosketusalue anta- vat käyttösi usein käytettävät toiminnot. Voit ohjelmoida ne haluamallasi tavalla.

- | | |
|--|---|
| 1. Helppo omaksua ja ottaa käyttöön | 8. Soveltuu sekä vasen- että oikeakätisille |
| 2. Tutkatekniikka tunnistaa sormien liikkeet | 9. Tuplaklikkaukselle oma näppäin |
| 3. Lasipintainen kosketuslevy | 10. Toimii PC- ja MAC ympäristössä |
| 4. Markkinoiden ohuin keskihiiri | 11. Ajurivapaa asennettavuus |
| 5. Pehmeät polyuretaani rannetuet | 12. Kopioi- ja liitätoiminnoille omat näppäimet |
| 6. Voidaan desinfioida | 13. Valmistetaan Ruotsissa |
| 7. Keskittää hiirenkäytön lähelle vartaloa | 14. 3 vuoden takuu |



Original (161102)



Extended (171202)

BarMouse slim

BarMouse tuo hiiren toiminnot suoraan eteesi vähentäen käsien loitontamistarvetta. BarMousen avulla ratkaistaan tämä ongelma siirtämällä hiiri näppäimistön eteen. Lyhyet liikeradat yhdistettyinä ergonomiseen asentoon auttavat sinua pääsemään eroon kiputiloista.

Tiedot:

Teräsalusta: Pysyy tukevasti paikallaan

Leveä rannetuki: Antaa hyvän tuen käsille ja on helppo puhdistaa.

Kopioi ja liitä: Toiminnoille omat näppäimet

Takuu: Korkean laadun ansiosta voimme myöntää 3 vuoden takuun.

Tuote: 5054SI-KL



Pystyhiiret

OIKEA ASENTO KÄDELLE

Pystyhiiret antavat oikean asennon kädelle. Näiden hiirien ergono- minen muotoilu tukee kättä neutraalin rennossa ja luonnollisessa asennossa, joka ei vaadi käsivarren kääntämistä



OysterMouse (5081 / 5081RF)

OysterMouse on ainoa pystyhiiri markkinoilla, joka on tarkoitettu käytettäväksi sekä oikea- että vasenkätisille. Hiirtä voidaan säätää viiteen eri kulmaan, aina käyttäjälle sopivaksi. Oyster hiiressä on 5 näppäintä ja scroll pyörä. Saatavilla langallisena ja langattomana. Oyster Mouse saavutti ensiesittelyssä 2011 Ergo Expossa Las Vegasissa parhaan tuotteen palkinnon.



Comfi 2 (2814 / 2814W)

Uusi Comfi 2 on ergonominen pystyhiiri, joka sopii erinomaisesti myös pienempään käteen. Comfi 2 hiiressä käsi pysyy oikeassa asennossa ja rannetta ei tarvitse kääntää. Mukavaa ja tarkkaa hiirityöskentelyä, sekä samalla helpotusta ja ennaltaehkäisyä hiirikäsivaivoihin. Comfi 2 hiiressä on 6-näppäinkomentoa ja scroll-pyörä. Langaton (2814W), langallinen (2814).



iMouse (4545 / 4545W / 4545LW)

Uusi iMouse on ergonominen pystyhiiri, joka tarjoaa tasaisen yhtey- den ilman sotkuisia johtoja. Hiiren pystymalli ja kumi päällyste tar- joaa mukavan käyttökokemuksen. Kolme kätevää painiketta hiiren sivussa mahdollistaa selaimessa taakse ja eteen painikkeet ja DPI säätimen (1000/1500/2000) kolme eri nopeutta. Langaton (4545W), langallinen (4545), vasenkätinen langaton (4545LW).



Newtral 3 (N300BWM)

Hiiren muotoilu vähentää ranteen ja käsivarren sisäänkiertymistä (pronaatiota) etusormesta pikkusormeen ulottuvan kaltevuuden avulla. Peukalo lepää miellyttävästi sille tarkoitettussa syven- nyksessä. Iso kämmmentuki ulottuu myös ranteen alle, mistä on ergonomisia hyötyjä. Kämmmentuki tukee myös rannetta, joten hiirtä voidaan liikuttaa koko kynnarvarrella ranteen asemesta.



Työpistematot

StandMat

StandMat on mukavuudeltaan ensiluokkainen. Se on valmistettu ja suunniteltu ehkäisemään selkäongelmia, kuten alaselän ja jalkojen kipuja. Sitä voidaan käyttää mm. toimistossa, teollisuuden aloilla, kassoilla, lentokentillä, apteekkeissa, pankeissa tai missä tahansa seisomatyössä. Matto on helppo ripustettavissa koukkuun, koukku tilattavissa erikseen. Koko: 745x495x24mm



(455502)

KangasMatto

(3737)

Kangas matto tarjoaa optimaalisen mukavuuden ja vähentää alaselän, sekä jalkojen väsymystä. Tämän ansiosta parannat verenkiertoasi sekä lisäät hyvinvointiasi. Maton sisusta on valmistettu ympäristöystävällisestä polyuretaanista, joka on ergonomisesti pitkäkestoista. 100% PVC vapaa. Koko: 550x780x16mm. Väri: Tummanharmaa, sininen tai punainen.



Safety-/IndustryMatto

Teollisuus matto on moderni ja ympäristöystävällinen seisontamatto. Se on suunniteltu siten, että se toimii mainiosti teollisuuden tarkoituksiin ja sopii helposti myös kuiviin tiloihin. Koko: 600x850x16mm, materiaali: Polyurethane, pintamateriaali: Nitriilikumi, 100% PVC vapaa.



(3838/3838S)

Kyynärtuet

VÄHENNÄ NISKA- JA HARTIASEUDUN KUORMITUSTA

Kyynärtuet pitävät hartia- ja niskakipusi loitolla. Työfysioterapeuttien kanssa suunnitellut kyynärtuet poistavat käsien kannattelutarpeen. Vähennät niskaasi ja hartioihisi kohdistuvaa rasitusta. Kyynärtuki antaa loistavan tuen käsivarsillesi ja se on helppo kiinnittää pöydän reunaan.



Kyynärtuki (8805)

Kyynärtuki (8820)

Kyynärtuki (S470)

Kyynärtuki (410395)

Symmetrinen tuki joka tukee rannetta sekä käsiä. Leveys: 600 mm Syvyys: 200 mm Kapein kohta: 95 mm Kangasverhoilu, metallialusta.

Paras mahdollinen tuki käsiille. Leveys: 700 mm Syvyys: 280 mm Kapein kohta: 90 mm Kangas- tai tekonaikaverhoilu, metallialusta

Pieni ja siro tuki pienille ja ahtaille paikoille. Leveys: 540 mm Syvyys: 175 mm Kapein kohta: 55 mm Kangasverhoilu, metallialusta.

PRO tuki on erittäin matala, vain 11 mm. Leveys: 670 mm Syvyys: 220 mm kapein kohta 5 cm. Helposti puhdistettava ja keinonahkapäällyste,



GetUpDesk Duo II smart

Laadukas sähköpöytäruunokahdella hiljaisella koneistolla. Sähköpöydän säätöjaloilla saat liikettä työpisteeseesi ja ergonomia paranee. Sähkösäätöinen työpöytä tuo vaihtelua työasentoon ja on selkäoireille parasta lääkettä. Kännykkään ladattava sovellus ottaa tiedot pöydästä bluetooth yhteydellä. GetUpDesk-sovellus sisältää pöydän korkeuden säädön ominaisuudet, kolme muistipaikkaa sekä korkeuden näytön. Sovellus muistuttaa pöydän korkeuden vaihtamisesta, laskee seisten tehdyn työn keston sekä sähköpöydän käyttäjän kalorikulutuksen. Sovellus on ladattavana Google Playstä ja App Storesta

- Älypöytä
- Ladattava sovellus kännykkään
- Korkeussäätö: 620-1270 mm. (650 mm.)
- Soveltuu kaikenikäisille
- Rungon väri: hopea
- Törmäyssuoja: kyllä
- Muistipaikka: kyllä
- Nostovoima 120kg
- Paino 33kg
- Takuu: 5 vuotta
- Pöytälevy tilattavissa erikseen
- Tuotekoodi: 600606

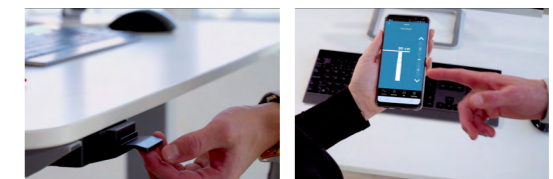

GetUpDesk Single

- Laadukas sähköpöytä yhdellä hiljaisella koneistolla.
- Sähköpöydällä saat liikettä työpisteeseesi ja ergonomia paranee.
- Sähkösäätöinen työpöytä tuo vaihtelua työasentoon ja on selkäoireille parasta lääkettä.
- Pöytälevyn koko: 600x600mm
- Korkeuden säätö: 650-1330mm (pöytälevyllä)
- Hälytystoiminto muistuttaa sinua vaihtamaan työasentoa, 4 esiasetusta.
- Vakiovarusteena: Pyörät, säätötassut, muistipaikkapaneeli ja pöytälevy.



Väri vaihtoehdot: musta (ET1650BL) tai valkoinen (ET1650WH).

GetUpDesk One

Taittuvakantinen työpöytä kaasujousellisella korkeussäädöllä. Kansi valkoista korkeapainelaminaattia, Abs-reunalistalla. Säätövara 79-118 cm. Helposti säädettävä ja siirrettävä pöytä mahdollistaa aktiivisen työskentelyn sekä istuen että seisten. Pöytä on helppo taittaa yhteen ja kantaa mukana tai säilyttää. Väri valkoinen (ET1000WH).



LED - työpistevalaisimet

VALOA JA SÄÄSTÖÄ

LED valaisimet yleistyvät työpisteissä. LED teknologia valaistus kuluttaa sähköä erittäin vähän, käyttämällä LED työpistevalaisimia saat säästöjä sähkönkulutukseen ja vältyt lampunvaihdolta. Nämä työpistevalaisimet ovat suunniteltu nykypäivän ja tulevia tarpeita varten ja soveltuvat eri työpisteisiin ja eri tarpeisiin kirkkaan ja säädettävän valotehonsa ansiosta. LED valaisimet ovat silmäystävällisiä värinättömiä ja ne kestävät jopa 20 vuotta normaalikäytössä eivätkä ne sisällä elohopeaa.

valosta voimaa omalle hyvinvoinnille

Touch LED (musta:2960 / valkoinen:2960W)

TOUCH LED tuo uutta ulottuvuutta valaistukseen ja työhyvinvointiin. Tässä työpistevalaisimessa säädät kaikki toiminnot kosketusnäytöstä helposti tarpeittesi mukaan 7:ään eri valotehoon ja 4:ään eri valolämpöön. Tämä monipuolinen työpistevalaisin sopii kaikkialle valolähteeksi. Värinätön valaistus ja integroitu häikäisy suoja vähentää olennaisesti silmien rasitusta. Valaisimessa on myös USB pistoke esim. puhelimen latausta varten. Kätevä ajastintoiminto sammuttaa valaisimen automaattisesti.



Lumie LED (4000)

Lumie valaisin on tulevaisuuden työvalo, jossa on 2 valaisinta samassa kuoressa. Lumie valaisimesta säädät hipaisunäppäimestä itsellesi sopivan työvalon, ja lisäksi se tarjoaa valohoitoa pimeyden aiheuttamaan masennukseen. Lumie tarjoaa ensiluokkaisen kirkkaan LED-valaistuksen, sekä modernin muotoilun. Valaisin soveltuu työvaloksi yhtä hyvin niin konttorilla kuin kotonakin. Lumie on hyväksytty terveystuote "acc. Medical device class II" Väri: valkoinen. Takuu 3 vuotta



PROLITE ZYNK/LINK

PROLITE tuo uutta ulottuvuutta valaistukseen ja työhyvinvointiin. Tässä työpistevalaisimessa säädät kaikki toiminnot kosketusnäytöstä helposti tarpeittesi mukaan kolmeen eri valotehoon ja kolmeen eri valolämpöön. Näin saadaan aina sopiva ja miellyttävä valaistus.

Tämä monipuolinen työpistevalaisin sopii joka konttorin valolähteeksi. LED tekniikka säästää sähkön kulutuksessa. Värinätön valaistus ja integroitu häikäisy suoja vähentää olennaisesti silmien rasitusta. Valaisimessa on myös USB pistoke esim. puhelimen latausta varten. Valaisin voidaan pitää pöydällä tai kiinnittää pöydän reunaan mukana tulevan pöytäkiinnitysmoduulin ansiosta.



Tekniset tiedot:

- LED-tekniikka
- CRI arvo: yli 90
- Kosketusnäyttö
- Varren joustava säätö
- Häikäisyä estävä diffuusiokalvo
- USB pistoke: esim. puhelimen latausta varten (teho: 2A)
- Varren mitat: LINK: 1000mm / ZYNK: 850 mm.
- LED teho: 10%, 60%, 100% (max:1500 lux)
- Valolämpö valittavissa: 2500-7000K
- Takuu: 2 vuotta
- Tuote: ZYNK 1064ZB (musta) / 1064ZW (valkoinen)
LINK 1064LB (musta) / 1064LW (valkoinen)



FlexLite LED (must.106205 / valk.106200)

Flexlite LED on elegantti ja moderni valaisin. Sen varsi taipuu joka suuntaan mahdollistaen valon portaattoman kohdistamisen. Valoteho on säädettävissä hipaisunäppäimestä 4:ään eri teholuokkaan aina 1300 luxiin saakka, joka riittää vaativimmankin käyttäjän tarpeisiin. Valaisimen valo on erittäin silmäystävällinen pehmeän ja värinättömän valonsa ansiosta. Flexlitessä on tukeva painojalka.



Telineet ja varret

NÄYTÖNVARSI PARANTAA NÄKÖERGONOMIAA

Tärkeää on, että näyttö on oikealla korkeudella niin, että näytön yläreuna on silmien korkeudella. Katsoessasi alas, ylös ja sivuille, kohdistuu niskaan ja hartioihin paineita ja rasituksia. Näytön varrella saadaan tietokoneen näyttö aina sopivalle korkeudelle samalla kun pöytätilaa vapautuu.

säästä silmiäsi ja pöytätilaa

Varsi (1612S / 1612W)

LCD 3-nivelinen tukeva monitorivarsi pöytäkiinnityksellä. Näytön korkeus säädettävissä ja käännettävissä vaaka/pystyasentoon. Kantavuus: max 10 kg. 1612S: Hopea, 1612W: valkoinen.



Varsi (7260A)

LCD 3-varsinen monitorivarsi, 2:lle näytölle. Näyttö korkeus säädettävissä ja käännettävissä vaaka/pystyasentoon. Korkeuden säätö 13 mm - 394 mm, ulottuvuus: 89 - 610 mm. Kantavuus: max 10 kg/näyttö. Näytön kiinnitys: VESA 75 mm & VESA 100 mm.



Varsi (2394)

Erittäin tukeva LCD monitorivarsi. Kaasujousellinen 3-nivelinen varsi. Näyttö käännettävissä vaaka/pystyasentoon. Vakiovarusteena useita erilaisia asennusvaihtoehtoja. Kantavuus: 2 - 10 kg



Varsi (10046SI/10046WH)

Kaasujousillinen monitorivarsi 2:lle näytölle. Näyttö korkeus säädettävissä ja käännettävissä vaaka/pystyasentoon. Kaikki varren liitokset on varustettu säätöruuveilla. Kantavuus 2-9kg/näyttö. Näytön kiinnitys: VESA 75/100. Väri: harmaa tai valkoinen.



Keskusyksikkötelineet

SÄÄSTÄ TILAA TYÖPÖYDÄLLÄSI

Keskusyksikkö on hyvä siirtää työpöydältä pois, jolloin työpöydälläsi vapautuu työtilaa. Lattialla pidettävä keskusyksikkö on usein siivoojan tiellä ja se on syytä siirtää pois pölyttymästä. Näillä kahdella keskusyksikkötelineellä kiinnität ne helposti työpöydän alapintaan.

Teline (1003)



Teline (1002)



Kannettavanteline (6005)

ERGOSTAND Kätevä kannettavan teline, jonka alusta pyörii (ei naarmuta pöytää). Säätyy 7 eri kaltevuuteen, mahtuu hyvin kannettavan laukkuun. Toimitetaan säilytyslaukulla, joka toimii samalla hiirilustana.



MediBack selkätuki (800300)

Mediback selkätuki antaa sinulle täyden tuen ja vähentää tehokkaasti istumisesta aiheutuvaa kuormitusta. Viskoelastinen geelimäinen tyyny muovautuu vartalon muotoihin ja myötäilee selän liikkeitä tehokkaasti eri asennoissa.



Jalkatuki

Jalkatuki (2606)

FLEX-Jalkatuki on säädettävissä kolmeen eri korkeuteen. Erittäin tukeva rakenne ja hyvät liukuesteet pitävät jalkatuen paikoillaan. Jalkatuessa on jalkoja aktivoiva 45 asteen kulmaan kääntyvä jalkataso sekä lepuutusorsi jalkojen lepuutusta varten. Lepuutusorren ja liikkuvan jalkatason ansiosta saat liikettä jalkoihin, jonka ansiosta vahvistat jalkojesi lihaksia samalla kun verenkierto paranee ja turvotus jaloissa vähenee.



Näppäimistöt

Näppäimistössä pitää olla hyvä näppäintuntuma ja sen pitää palvella käyttäjäänsä. Jos et käytä juurikaan numeroita, voidaan käyttää pelkästään mininäppäimistöä jolloin säästyy pöytätilaa, ja perinteinen hiiri saadaan lähemmäs vartaloa sekä ergonomia paranee. Näppäimistöjä löytyy eri tarpeisiin ja käyttäjän on hyvä miettiä omaa työpistettä ja tarpeitaan.

Optapad näppäimistö

OPTAPAD® näppäimistö on moderni ja tyylikäs. Mustat näppäimet ovat hiljaisia ja tuntuvat pehmeiltä. Veden taimuiden nesteiden suojaamiseksi Optapad näppäimistö on roisketiivis.
Tuote: langallinen: 173103 / Langaton: 183203



Ergotight (2197)

Korkealaatuinen mininäppäimistö irrallisella numero-osalla. Voit käyttää sekä normaalinäppäimistönä tai irroitaa helposti numero-osan (magneetikiinnitys), jonka ansiosta sopii erittäin hyvin myös vasenkätisille. Hopeanvärinen näppäimistö sisältää 2 USB väylää.



Mininäppäimistö (4048)
Numeronäppäimistö (4028)

Ergoslim (1510)

Korkealaatuinen näppäimistö pienemmässä koossa. Näppäimet ovat isokokoiset ja selkeät. Tuo hiiren käytön lähemmäksi vartaloa. Erittäin matala ja pöytää myötäilevä Silver Design



Sivultakatsomissuoja

PIDÄ HENKILÖKOHTAISET TIETOSI HENKILÖKOHTAISINA

- Helppo ja turvallinen tapa suojata näyttösi muiden katseilta.
- Nopea kiinnittää paikoilleen.
- Suojaa näytön naarmuuntumiselta.
- Vähentää tehokkaasti heijastuksia.
- Parantaa kontrastia kirkkaissa olosuhteissa.
- Kaikki koot 30" asti.
- Nyt myös kosketusnäyttöille.



Äänieriste sermit

Työpöytään kiinnitettävä sermi, joka vaimentaa ääntä tehokkaasti ja tarjoaa näkosuojaa. Tämä kevyt tilanjakaja luo helposti avarimpaankin tilaan oman työhuoneen rauhan tuntua. Äänenvaimennuksen lisäksi pöytäsermi toimii mainiosti työpisteiden jakajana, mikä parantaa työntekijöiden viihtyvyyttä. Saatavana myös lattiamalli.

Pöytä- ja lattiasermeissä on puukehys, jonka sisällä on parasta, A-luokan ääntä eristävä täyte. Täyte on valmistettu kivivillasta joka on paloturvallinen ja ympäristöystävällinen materiaali.



HILO

Toimiston joustava sermiratkaisu

Muutos, uudelleen järjestys vai yksinkertaisesti pyrkimys parantamaan mahdollisuuksia työskennellä tehokkaasti olemassa olevassa toimistoympäristössä? HILO sermiratkaisu ei tee kompromisseja, vaan se on suunniteltu pienempiäkin yksityiskohtia myöten, kasvattamaan tuottavuutta ja lisäämään työviihtyvyyttä.

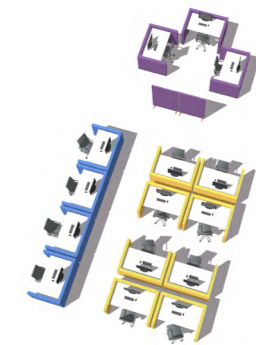

Yleistä

“Tässä tuhdissa ergoesitteessä olevat tuotteet ovat kaikkien päätetyöntekijöiden hankintalistoilta. Suosittelijoina toimivat työterveysalan ammattilaiset sekä itse päätetyöntekijät. Näiden tuotteiden avulla parannat työhyvinvointiasi, mukavuutta sekä työtehoa. Investoimalla “jokamiehen oikeuteen”, säästät selvää rahaa, koska rasiustilat poistuvat ja järkevä ennaltaehkäisy ottaa tärkeää roolia työpisteissämme. Kun kerran numerot ovat helposti ymmärrettävissä, haluamme muistuttaa seuraavaa: Poissaolo maksaa keskimäärin 350€ /per päivä, mitä jos nyt avaisitte ajatuksen ergonomian tarvittavuuteen.”



maahantuonti: ErgoFinland Oy
lisätietoja: www.ergofinland.fi
myynti@ergofinland.fi

Huom!

Parempi ergonomia säästää!

Poissaolon hinta 350€ / päivä

50 hengen yrityksessä 5% sairauspoissaoloja (keskimääräinen)
maksaa yritykselle 192.500€ / vuosi

11 päivää/henkilö x 50 henkilöä = 550 x 350€

- HUOM! Suurin osa sairauspoissaoloista johtuu hiirikäsi-/selkäongelmista
- Parantamalla ergonomiaa vähennetään poissaoloja jopa 50%, jolloin investoinneilla säästetään 96.250€ / vuosi.

ErgoFinland

Hyvinvointi lähellä sydäntä

myynti: Valtuutetut jälleenmyyjät:

